

Wygląd zewnętrzny czujnika dymu FGSD-002-PL-A-v1.1

INSTRUKCJA OBSŁUGI SMOKE SENSOR FGSD-002-PL-A-v1.1

Fibaro Smoke Sensor to uniwersalny, optyczny detektor dymu kompatybilny ze standardem Z-Wave. Alarm pożaru jest sygnalizowany dźwiękowo, miganiem wskaźnika optycznego oraz poprzez wysłanie komend alarmowych i sterujących do elementów sieci Z-Wave.

Detektor optyczny umożliwia wykrycie dymu w początkowym stadium powstawania pożaru, często przed pojawieniem się samego ognia i przekroczeniem zadanego poziomu temperatury. Ponadto, urządzenie posiada wbudowany sensor temperatury, który również może ostrzegać w przypadku przekroczenia określonego progu temperatury.

Fibaro Smoke Sensor jest zaprojektowany do umieszczenia na suficie lub na ścianie. Wskaźnik optyczny sygnalizuje pożar, tryb działania oraz może być testerem zasięgu sieci Z-Wave. Czujnik został zaprojektowany do pracy w pomieszczeniach zamkniętych, w normalnych warunkach środowiskowych (bez dymu, kurzu oraz skroplonej pary wodnej).

DANE TECHNICZNE	
Rodzaj baterii:	CR123A
Zgodność z:	EN 14604:2005 <p>RoHS 2011/65/EU</p> <p>R&TTE 1999/5/EC</p>
Protokół radiowy:	Z-Wave
Częstotliwość radiowa:	868,4 lub 869,8 MHz EU; <p>908,4 lub 916 MHz US;</p> <p>921,4 lub 919,8 MHz ANZ;</p> <p>869 MHz RU;</p>
Zasięg:	do 50 m w terenie otwartym do 30 m w budynkach (w zależności od materiałów budowlanych, układu i konstrukcji budynku oraz ukształtowania terenu)
Temperatura pracy:	0°C - 55°C
Dopuszczalny poziom wilgotności:	0% - 93%
Zakres pomiarowy sensora temperatury:	-20°C - 100°C
Dokładność pomiarowa sensora temperatury:	0,5°C (dla zakresu 0°C - 55°C)
Wymiary (średnica x wysokość):	65 x 28 mm

INFORMACJE TECHNICZNE

- Współpraca z dowolnym kontrolerem Z-Wave i Z-Wave+
- Wsparcie dla pracy w trybie chronionym (Z-Wave Network Security) z szyfrowaniem AES-128
- Łatwy montaż - wystarczy zamontować detektor w obszarze zagrożonym pożarem
- Zasilanie bateryjne
- Współpraca z innymi urządzeniami sieci Z-Wave, ale jako urządzenie bateryjne brak udziału w routingu sygnału
- 3 poziomy czułości detekcji dymu
- Alarm sygnalizowany dźwiękiem, wskazaniem wizualnym wskaźnika optycznego oraz wysłaniem komend sterujących do kontrolera Z-Wave
- Powiadomienie o otwarciu obudowy
- Możliwość wysłania powiadomienia po przekroczeniu progu temperatury
- Test sprawności urządzenia wykonywany automatycznie co 10 sekund

 UWAGA
<p>Przed przystąpieniem do montażu należy zapoznać się z treścią niniejszej instrukcji. Nieprzestrzeganie zaleceń zawartych w instrukcji może okazać się niebezpieczne lub spowodować naruszenie obowiązujących przepisów.</p> <p>Producent urządzenia, Fibar Group S.A. nie ponosi odpowiedzialności za szkody powstałe w wyniku użytkowania niezgodnego z przeznaczeniem.</p>

UWAGA
Prace na wysokości związane z montażem urządzenia Fibaro Smoke Sensor należy przeprowadzać z zachowaniem szczególnej ostrożności, przy wykorzystaniu sprawnego sprzętu i narzędzi. Zaleca się zwrócić uwagę na stabilność drabin, podnośników itp.
Elektronarzędziami należy posługiwać się z zachowaniem warunków ich bezpiecznej pracy podanych w stosownych wylczych i instrukcjach producenta.

 UWAGA
<p>Konserwacja i kontrola detektora muszą być wykonywane regularnie. Firma Fibar Group S.A. zaleca przeprowadzanie kontroli funkcjonalnej i wizualnej przynajmniej raz w tygodniu. Kontrola funkcjonalna powinna polegać na uruchomieniu auto-testu (patrz punkt VI).</p>

 UWAGA
<p>W przypadku nieumiejętnego manipulowania przy urządzeniu, zmiany warunków środowiskowych, urządzenie może nie funkcjonować zgodnie z przeznaczeniem. Zaleca się stosowanie wszelkich środków ostrożności dla zapewnienia bezpieczeństwa i ochrony mienia.</p>

 UWAGA
<p>Sygnalizatory obecności dymu, ze względu na uwarunkowania techniczne, (np. rozładowanie baterii, awaria urządzenia, itp.) oraz specyfikę pomieszczeń, w których są zamontowane, nie dają całkowitej pewności wykrycia pożaru w każdej sytuacji, a jedynie znacznie podnoszą prawdopodobieństwo wykrycia jego wystąpienia. Należy pamiętać, że urządzenia należy testować zgodnie z instrukcją obsługi oraz dokonywać przeglądów stanu instalacji wentylacyjnych i kominowych, oraz urządzeń mogących powodować zagrożenie.</p>

 UWAGA
<p>Aktualne badania wykazały, że czujniki dymu mogą nie obudzić wszystkich śpiących osób w przypadku wykrycia dymu i pozostali domownicy są odpowiedzialni za pomoc tym, którzy nie usłyszą sygnału alarmowego lub nie są w stanie samodzielnie ewakuować się z zagrożonego obszaru.</p>

 WSKAZÓWKA
<p>Fibaro Smoke Sensor jest urządzeniem wspierającym standard Z-Wave+ oraz tryb Z-Wave Network Security. W celu korzystania z wszystkich funkcji urządzenia, musi ono współpracować z kontrolerem obsługującym Z-Wave+ oraz tryb Security.</p>

 SŁOWNIK POJĘĆ
<p>• dodawanie - tryb uczenia urządzenia Z-Wave, umożliwiający dodanie urządzenia do istniejącej sieci Z-Wave.</p> <p>• usuwanie - tryb uczenia urządzenia Z-Wave umożliwiający usunięcie urządzenia z istniejącej sieci Z-Wave.</p> <p>• asocjacja (powiązanie z innymi elementami systemu) - bezpośrednie sterowanie innymi urządzeniami systemu w sieci Z-Wave.</p> <p>• wielokanalowa asocjacja - sterowanie innymi urządzeniami wielokanalowymi w sieci Z-Wave.</p> <p>• komenda sterująca - typ wiadomości sieci Z-Wave, który wymusza zmianę stanu urządzenia.</p> <p>• komenda raportująca - typ wiadomości sieci Z-Wave, posiadający dodatkową informację, np. stan wykrycia alarmu lub wartość zmierzonej temperatury.</p> <p>• komenda alarmowa - specjalny typ wiadomości sieci Z-Wave, posiadający informację o wystąpieniu zagrożenia. Przykładem takiej informacji może być np. alarm pożaru.</p> <p>• urządzenie wielokanalowe - urządzenie posiadające wiele tzw. endpointów - różnych funkcji urządzenia.</p>

 UWAGA
<p>Fibaro Smoke Sensor posiada zabezpieczenie (patrz Rys. 2 oraz Rys. 3), które uniemożliwia zamknięcie obudowy bez zainstalowanej baterii.</p>
 UWAGA
<p>Rekomenduje się wykonanie auto-testu po każdej wymianie baterii, aby upewnić się o prawidłowym funkcjonowaniu urządzenia.</p>

 UWAGA
<p>Rekomenduje się wykonanie auto-testu po każdej wymianie baterii, aby upewnić się o prawidłowym funkcjonowaniu urządzenia.</p>

 UWAGA
<p>Fibaro Smoke Sensor reaguje na fizyczne pojawienie się dymu. Aby urządzenie zareagowało, w obszarze czujnika musi pojawić się zadymienie. Fibaro Smoke Sensor co 10 sekund sprawdza czy występuje zadymienie. Jeżeli zadymienie przekroczy próg zdefiniowany w parametrze 1, Fibaro Smoke Sensor uruchamia alarm.</p>

 UWAGA
<p>Fibaro Smoke Sensor może wielokrotnie wykrywać dym i alarmy, jednak po rzeczywistym wystąpieniu pożaru zaleca się profilaktyczną wymianę urządzenia na nowe.</p>

 UWAGA
<p>Fibaro Smoke Sensor może wielokrotnie wykrywać dym i alarmy, jednak po rzeczywistym wystąpieniu pożaru zaleca się profilaktyczną wymianę urządzenia na nowe.</p>

 UWAGA
<p>Przed przystąpieniem do montażu należy zapoznać się z treścią niniejszej instrukcji. Nieprzestrzeganie zaleceń zawartych w instrukcji może okazać się niebezpieczne lub spowodować naruszenie obowiązujących przepisów.</p> <p>Producent urządzenia, Fibar Group S.A. nie ponosi odpowiedzialności za szkody powstałe w wyniku użytkowania niezgodnego z przeznaczeniem.</p>
 UWAGA
<p>Prace na wysokości związane z montażem urządzenia Fibaro Smoke Sensor należy przeprowadzać z zachowaniem szczególnej ostrożności, przy wykorzystaniu sprawnego sprzętu i narzędzi. Zaleca się zwrócić uwagę na stabilność drabin, podnośników itp. Elektronarzędziami należy posługiwać się z zachowaniem warunków ich bezpiecznej pracy podanych w stosownych wylczych i instrukcjach producenta.</p>

 UWAGI DO MONTAŻU:
<p>1) Wybierając miejsce instalacji, upewnić się czy alarm dźwiękowy będzie dobrze słyszalny z innych pomieszczeń budynku.</p> <p>2) Zaleca się instalować urządzenie w pomieszczeniach już wykończonych i pomalowanych.</p> <p>3) Urządzenie instalować w odległości przynajmniej 1,5m od klimatyzatorów.</p> <p>4) Nie instalować w miejscach nasłonecznionych. Zachować co najmniej 50 cm odstępów od lamp oświetleniowych.</p> <p>5) Nie instalować czujnika w miejscach narażonych na przeciągi.</p> <p>6) Nie instalować czujnika w miejscach gdzie naturalnie może występować dym lub para wodna np. nad piecami lub czajnikami.</p> <p>7) Nie instalować urządzenia w miejscach, w których temperatura przekracza dopuszczalny zakres (0°C - 55°C).</p>

 WSKAZÓWKI DO KORZYSTANIA Z BATERII:
<p>Minimalny czas pracy Fibaro Smoke Sensora na baterii wynosi dwa lata. Aktualny stan naładowania baterii powinien być wyświetlany w interfejsie kontrolera Z-Wave, np. Home Center 2 lub Home Center Lite. Ikona baterii w kolorze czerwonym oznacza, że należy ją wymienić na nową. Dodatkowo urządzenie, niezależnie od kontrolera sieci Z-Wave, sprawdza stan baterii i alarmuje użytkownikowi niski poziom jej naładowania. Alarm niskiego stanu baterii sygnalizowany jest miganiem diody kolorem żółtym i przerywanym dźwiękiem. Fibaro Smoke Sensor sygnalizuje niski poziom baterii przez co najmniej 30 dni, aż do jej pełnego rozładowania.</p>

 PROCEDURA WYMIANY BATERII:
<p>Jeśli urządzenie poinformowało o niskim stanie baterii lub bateria przestała działać, należy ją wymienić zgodnie z poniższą procedurą:</p> <ol style="list-style-type: none">Zdemontować sensor z mocowania, obracając urządzenie przeciwnie do ruchu wskazówek zegara. Wyjąć zużytą baterię z obudowy, a następnie wcisnąć i przytrzymać przez 3 sekundy przycisk B. Zainstalować nową baterię, zwracając uwagę na oznakowanie biegunów. Po włożeniu baterii wskaźnik optyczny zasygnalizuje stan dodania do sieci Z-Wave (zielony - urządzenie dodane, czerwony - urządzenie niedodane). Przeprowadzić procedurę auto-testu (patrz punkt VI). Zamontować Fibaro Smoke Sensor w mocowaniu, obracając urządzenie zgodnie z ruchem wskazówek zegara.

 UWAGA
<p>Fibaro Smoke Sensor posiada zabezpieczenie (patrz Rys. 2 oraz Rys. 3), które uniemożliwia zamknięcie obudowy bez zainstalowanej baterii.</p>

 UWAGA
<p>Rekomenduje się wykonanie auto-testu po każdej wymianie baterii, aby upewnić się o prawidłowym funkcjonowaniu urządzenia.</p>

 UWAGA
<p>Rekomenduje się wykonanie auto-testu po każdej wymianie baterii, aby upewnić się o prawidłowym funkcjonowaniu urządzenia.</p>

 UWAGA
<p>Fibaro Smoke Sensor reaguje na fizyczne pojawienie się dymu. Aby urządzenie zareagowało, w obszarze czujnika musi pojawić się zadymienie. Fibaro Smoke Sensor co 10 sekund sprawdza czy występuje zadymienie. Jeżeli zadymienie przekroczy próg zdefiniowany w parametrze 1, Fibaro Smoke Sensor uruchamia alarm.</p>

 WSKAZÓWKA
<p>Zgodnie z opisem w punkcie IV - Fibaro Smoke Sensor sprawdza obecność dymu co 10 sekund. Dodatkowo, w czasie badania występowania dymu, urządzenie sprawdza czy nie jest uszkodzone i co określony interwał budzenia (wynoszący domyślnie 6 godzin) oraz w trakcie wysyłania raportów wykonuje test sieci Z-Wave (patrz punkt VII) pod warunkiem wcześniejszego włączenia tej opcji w parametrach.</p>

 UWAGA
<p>Fibaro Smoke Sensor może wielokrotnie wykrywać dym i alarmy, jednak po rzeczywistym wystąpieniu pożaru zaleca się profilaktyczną wymianę urządzenia na nowe.</p>

 UWAGA
<p>Jeżeli alarm pożaru jest aktywny i poziom dymu nie przekroczył stężenia równego trzykrotności ustawionej w parametrze 1 czułości (wartości poszczególnych poziomów czułości są nadrukowane na obudowie urządzenia), użytkownik może wycisnąć alarm wyłączając sygnalizację dźwiękową poprzez przytrzymanie przycisku B (mechanizm blokujący czułość sensora). Wskaźnik optyczny nadal będzie sygnalizować stan alarmowy kolorem czerwonym. Jeżeli dym przekroczy stężenie równe trzykrotności czułości ustawionej w parametrze 1, wyciszenie automatycznie się wyłączy i urządzenie ponownie zacznie alarmować zadymieniem (dźwiękowo i wizualnie).</p>

 V. PROGRAMOWALNY SYGNALIZATOR PRZEKROCZENIA PROGU TEMPERATURY
<p>Poza wykrywaniem obecności dymu, Fibaro Smoke Sensor posiada dodatkową funkcję informowania o przekroczeniu zdefiniowanego przez użytkownika progu temperatury. Domyślnie funkcja ta jest wyłączona (parametr 2). Próg temperatury jest definiowany przez użytkownika (parametr 30 ustawiony domyślnie na 55°C). Po edycji parametrów zaawansowanych, istnieje możliwość sygnalizowania przekroczenia określonego poziomu temperatury za pomocą wskaźnika optycznego (parametr 3) oraz sygnału dźwiękowego (parametr 4). Ustawienie parametru 20 na wartość 0 całkowicie wyłączy pomiar temperatury.</p>

 VI. DETEKCJA USZKODZENIA URZĄDZENIA
<p>Fibaro Smoke Sensor ma możliwość automatycznego wykrycia usterki. Zgodnie z opisem w punkcie IV, Fibaro Smoke Sensor co 10 sekund wykonuje test sprawności. Jeżeli urządzenie wykryje usterkę (np. uszkodzoną komorę dymową), pojawi się przerywany sygnał dźwiękowy, a do kontrolera Z-Wave zostanie wysłany alarm.</p>

Po alarmie błędu zaleca się zdemontować czujnik i kolejno:

- zweryfikować działanie źródła zasilania (wymienić baterię)
- zweryfikować czy na urządzenie nie jest skierowane silne źródło światła.

W przypadku ciągłego występowania alarmu błędu zaleca się wymianę urządzenia Fibaro Smoke Sensor na nowe lub kontakt z gwarantem w przypadku posiadania ważnej gwarancji produktu.

Użytkownik posiada możliwość ręcznego wywołania procedury testu urządzenia. W tym celu:

- Upewnić się, że urządzenie ma zainstalowaną baterię
- Naciśnij i trzymaj wcisnięty przycisk B. Wskaźnik optyczny zmieni kolor na biały, a urządzenie wyda krótki sygnał dźwiękowy. Nie puszczać przycisku. Po upływie 3 sekund urządzenie sprawdzi działanie komory dymowej.

Powodzenie procedury zostanie potwierdzone załączeniem alarmu pożaru oraz sygnałem dźwiękowym, które powinny wystąpić w ciągu 10 sekund. Brak alarmu pożaru oznacza, że urządzenie nie działa poprawnie.

 UWAGA
<p>Fibaro Smoke Sensor podczas ręcznego wykonywania testu działania wysła komendę sterującą do urządzenia z I grupy asocjacyjnej (domyślnie kontrolera Z-Wave). Test będzie trwał co najmniej tak długo, aż przycisk B nie zostanie zwolniony (zakończy się w czasie maksymalnie 10 sekund po puszczeniu przycisku B).</p>
 UWAGA
<p>Wszystkie naprawy muszą być wykonywane przez producenta. Data przydatności urządzenia podana jest na etykietce naklejonej na jego odrocie.</p>

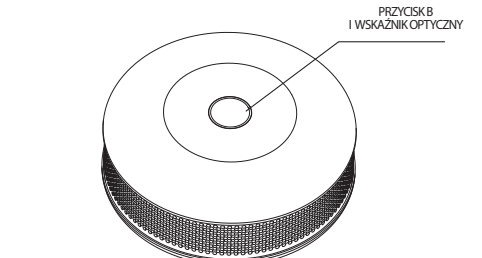

Rys. 1 - Widok Fibaro Smoke Sensora od góry

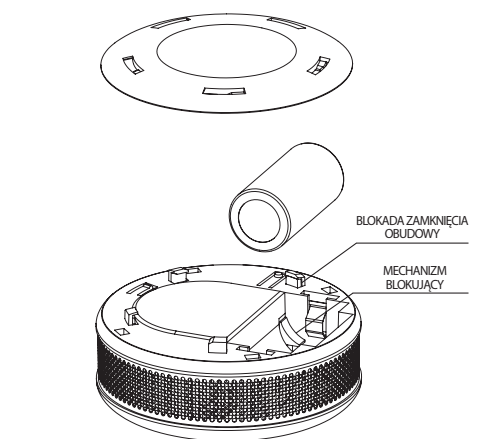

Rys. 2 - Widok Fibaro Smoke Sensora od dołu bez zainstalowanej baterii

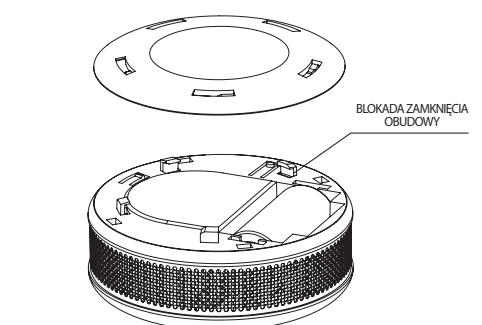

Rys. 3 - Widok Fibaro Smoke Sensora od dołu z zainstalowaną baterią

 VII. DETEKCJA BRAKU ZASIĘGU SIECI Z-WAVE
<p>Jeżeli Fibaro Smoke Sensor jest dodany do sieci Z-Wave, urządzenie sprawdza czy występuje komunikacja z siecią. Badanie odbywa się przy okazji każdego raportu temperatury, zgodnie z ustawieniami parametrów 20 oraz 21. Ponadto, test zasięgu sieci Z-Wave wykonywany jest w momencie odpytywania urządzenia. Brak komunikacji z siecią Z-Wave może być sygnalizowany przerywanym alarmem dźwiękowym oraz miganiem wskaźnika optycznego kolorem fioletowym. Domyślnie funkcja ta jest wyłączona. Jej stan można edytować za pomocą parametrów 3 i 4.</p>

Jeżeli Fibaro Smoke Sensor zgłosi brak komunikacji z siecią Z-Wave, zaleca się wybudzenie urządzenia, poprzez wcisnięcie przycisku B. Jeżeli mimo to alarm nie ustąpi, należy zweryfikować działanie sieci i kontrolera Z-Wave.

Fibaro Smoke Sensor automatycznie odwoła alarm braku komunikacji z siecią Z-Wave, jeżeli skomunikuje się z nią podczas ręcznego lub automatycznego budzenia urządzenia.

 VIII. KONFIGURACJA POZIOMÓW CZUŁOŚCI SENSORA
<p>Fibaro Smoke Sensor posiada 3 poziomy czułości optycznego detektora dymu zgodnie z normą EN 14604:2005. Domyślnie urządzenie jest ustawione na średni poziom czułości. Konfiguracja poziomu czułości odbywa się poprzez modyfikację parametru 1 i możliwa jest tylko to poziomu kontrolera sieci Z-Wave.</p>

Fibaro Smoke Sensor posiada 3 poziomy czułości optycznego detektora dymu zgodnie z normą EN 14604:2005. Domyślnie urządzenie jest ustawione na średni poziom czułości. Konfiguracja poziomu czułości odbywa się poprzez modyfikację parametru 1 i możliwa jest tylko to poziomu kontrolera sieci Z-Wave.

 IX. RESETOWANIE FIBARO SMOKE SENSORA
<p>Procedura resetowania kasuje pamięć urządzenia, w tym wszystkie informacje o kontrolerze oraz sieci Z-Wave.</p> <p>Procedura resetowania Fibaro Smoke Sensora:</p> <ol style="list-style-type: none">Upewnić się, że urządzenie ma zainstalowaną baterię. Przytrzymaj przycisk B przez 3 sekundy, wskaźnik optyczny zmieni swój kolor na biały. Urządzenie wyda krótki sygnał dźwiękowy. Zwolnij przycisk B. Czekaj aż wskaźnik zmieni swój kolor na żółty, sygnalizując wejście w 4. pozycję menu. Ponownie przyciśnij krótko przycisk B w celu zatwierdzenia wyboru. <p>Powodzenie procedury resetu zostanie potwierdzone zmianą koloru wskaźnika optycznego na kolor czerwony, a następnie jego wygaszeniem. Jednocześnie urządzenie wyda krótki sygnał dźwiękowy, podobnie jak przy uruchomieniu urządzenia. Procedury resetu urządzenia należy używać tylko w przypadku kiedy centralka systemu z jakiegoś powodu nie jest dostępna. np. na skutek uszkodzenia.</p>

 UWAGA
<p>Proces resetowania powinien usunąć urządzenie z pamięci kontrolera Z-Wave (zależnie od wersji kontrolera). Usunięcie urządzenia z sieci Z-Wave spowoduje, że Fibaro Smoke Sensor zostanie automatycznie zresetowany.</p>

 X. KONTROLA FIBARO SMOKE SENSORA Z POZIOMU SIECI Z-WAVE
<p>Fibaro Smoke Sensor posiada wbudowany detektor dymu oraz sensor temperatury, co oznacza, że jest urządzeniem wielofunkcyjnym. W kontrolerze Home Center będzie on reprezentowany w następujący sposób (w zależności od wersji oprogramowania kontrolera).</p>



Rys. 4 Ikona Smoke Sensora w kontrolerze Home Center

Rys. 5 Ikona Smoke Sensora w kontrolerze Home Center sygnalizująca alarm pożaru

Rys. 6 Ikona Czujnika Temperatury w kontrolerze Home Center

Urządzenie Smoke Sensor ignoruje przychodzące komendy BASIC SET, natomiast zwraca status alarmu na komendę BASIC GET w momencie wybudzenia (wartość 0 – brak alarmu, wartość 255 – alarm aktywny).

 XI. ASOCJACJE
<p>Zastosowanie asocjacji pozwala Fibaro Smoke Sensorowi na bezpośrednie sterowanie innym urządzeniem w sieci Z-Wave np. Dimmerem, Relay Switchem, Roller Shutterem, RGBW Controllerem, Wall Plugiem lub sceną (sceną tylko za pośrednictwem kontrolera).</p>

 UWAGA
<p>Asocjacja umożliwia bezpośrednie wysyłanie komend sterujących między urządzeniami i odbywa się bez pośrednictwa głównego kontrolera. Dzięki takiemu mechanizmowi Smoke Sensor może komunikować się z urządzeniami nawet w przypadku całkowitego zniszczenia centrali sterującej, np. w przypadku pożaru.</p>

Fibaro Smoke Sensor umożliwia asocjację pięciu grup.
I grupa – Lifeline. Raportuje stan urządzenia. W tej grupie można ustawić tylko 1 urządzenie, które powinno być kontrolerem sieci Z-Wave. Nie zaleca się modyfikacji tej grupy asocjacyjnej.
II grupa – Smoke Alarm. W przypadku wykrycia dymu wysła komendę sterującą BASIC SET. Wartość wysłanej ramki może być zmodyfikowana poprzez parametry zaawansowane (Patrz punkt XVI). Grupa może obsługić do 5 urządzeń sterowalnych typu ON/OFF.
III grupa – Tamper. W przypadku wykrycia otwarcia obudowy, do urządzeń zasojowanych, wysyłane jest powiadomienie NOTIFICATION REPORT (TYPE = BURGLAR, EVENT = PRODUCT COVERING REMOVED). Grupa może obsługić do 5 urządzeń, które mają zdefiniowaną obsługę ramki otwarcia obudowy (NOTIFICATION REPORT).
IV grupa – Smoke Alarm. W przypadku wykrycia dymu, do urządzeń zasojowanych, wysyłane jest powiadomienie SENSOR ALARM REPORT (TYPE = SMOKE ALARM). Grupa może obsługić do 5 urządzeń, które mają zdefiniowaną obsługę komendy SMOKE ALARM.
V grupa – Tamper. W przypadku wykrycia otwarcia obudowy, do urządzeń zasojowanych, wysyłane jest powiadomienie SENSOR ALARM REPORT (TYPE = GENERAL). Grupa może obsługić do 5 urządzeń, które mają zdefiniowaną obsługę komendy SENSOR ALARM REPORT.

Fibaro Smoke Sensor umożliwia kontrolę 5 urządzeń zwykłych lub 5 urządzeń wielokanałowych (MultiChannel) w grupach 2 - 5 lub jedno urządzenie w grupie 1.

Aby dodać asocjacje, wykorzystując kontroler Home Center, należy przejść do opcji urządzienia klikając na ikonę:

Wybierz zakładkę "Zaawansowane", a następnie określ do której grupy i jakie urządzenie będzie asocjowane. Wysłanie przez kontroler informacji konfigurujących asocjacje urządzenia może zająć nawet kilka godzin, w zależności od ustawień parametrów czujnika. Wybudź urządzenie (1 x klik), aby przyspieszyć konfigurację.

XII. TRYB MENU I WSKAZANIA OPTYCZNE

Fibaro Smoke Sensor wyposażony jest we wskaźnik optyczny, sygnalizujący tryby pracy oraz alarmy urządzenia. Dodatkowo wskaźnik optyczny może informować o zasięgu urządzenia w sieci Z-Wave lub o przekroczeniu zadanego poziomu temperatury.

Tryby sygnalizacji wskaźnika optycznego:

- Sygnalizacja alarmów (patrz punkt XIII)
- Stan urządzenia dodanego do kontrolera sygnalizowany jest mignięciem wskaźnika optycznego w kolorze zielonym podczas uruchomienia Smoke Sensora
- Stan urządzenia usuniętego z kontrolera sygnalizowany jest mignięciem wskaźnika optycznego w kolorze czerwonym podczas uruchomienia Smoke Sensora
- Proces aktualizacji oprogramowania sygnalizowany jest miganiem wskaźnika optycznego w kolorze turkusowym.
- Aktualizacja oprogramowania zakończona sukcesem sygnalizowana jest kolorem zielonym
- Aktualizacja oprogramowania zakończona niepowodzeniem sygnalizowana jest kolorem czerwonym
- Kolor wskaźnika optycznego urządzenia sygnalizuje aktualną pozycję MENU.

W celu uruchomienia MENU należy przytrzymać przycisk B przez 3 sekundy. Po zmianie koloru wskaźnika na kolor biały, należy zwolnić przycisk B. Pozycje MENU będą sygnalizowane kolorem wskaźnika optycznego. Przejścia między kolejnymi pozycjami są sygnalizowane również krótkim sygnałem dźwiękowym. W celu wybrania danej pozycji MENU należy przycisnąć krótko przycisk B.

Na wskaźniku optycznym będą pojawiać się kolejno następujące kolory:
BIAŁY - potwierdzenie wejścia w MENU lub wywołanie procedury aktualizacji.
ZIELONY - wysłanie aktualnego stanu alarmu do urządzeń zasocjowanych,
FIOLETOWY - tester zasięgu Z-Wave,
ŻÓŁTY - reset urządzenia

XIII. SYGNALIZACJA ALARMÓW I POWIADOMIEN

Fibaro Smoke Sensor sygnalizuje poszczególne stany w następujący sposób:

- Alarm pożaru** - trzykrotny sygnał dźwiękowy oraz czerwony wskaźnik optyczny co 1.5 sekundy (wysoki priorytet)
- Alarm niskiego stanu baterii** - krótki sygnał dźwiękowy i żółty wskaźnik optyczny raz na 50 sekund (normalny priorytet)
- Alarm błędu** - krótki sygnał dźwiękowy co 50 sekund (normalny priorytet)
- Przekroczenie progu temperatury** - krótki sygnał dźwiękowy i niebieski wskaźnik optyczny co określony interwał czasowy (parametr 31 - domyślnie 10 sekund) (niski priorytet)
- Brak zasięgu sieci Z-Wave** - krótki sygnał dźwiękowy i fioletowy wskaźnik optyczny co określony interwał czasowy (parametr 32 - domyślnie 30 minut) (niski priorytet)
- Naruszenie obudowy** - krótki sygnał dźwiękowy i biały wskaźnik optyczny

- Poza alarmem pożaru, niskiego stanu baterii oraz błędu, pozostałe powiadowmienia są domyślnie wyłączone.
- W momencie wywołania kilku alarmów sygnalizowane będą tylko te o najwyższym priorytecie.
- Fibaro Smoke Sensor automatycznie odwołuje alarmy pożaru wysłane zarówno do kontrolera Z-Wave jak i urządzeń zasocjowanych.
- Powiadomienie o otwarciu obudowy nie może zostać odwołane za pomocą MENU.

XIV. TESTER ZASIĘGU Z-WAVE

Fibaro Smoke Sensor posiada funkcję sygnalizacji zasięgu sieci Z-Wave w stosunku do kontrolera. Aby przetestować zasięg urządzenia należy:

- Upewnić się, że urządzenie ma zainstalowaną baterię.
- Przytrzymać przycisk B przez 3 sekundy, wskaźnik optyczny zmieni swój kolor na kolor biały.
- Urządzenie wyda krótki sygnał dźwiękowy.
- Zwolnić przycisk B.
- Zaczekać aż wskaźnik zmieni kolor na fioletowy sygnalizując wejście w 3. pozycję menu. Wciśnij krótko przycisk B aby uruchomić test zasięgu sieci.
- Wskaźnik optyczny zasygnalizuje zasięg sieci Z-Wave (opis trybów sygnalizacji zasięgu znajduje się poniżej).
- Aby wyjść z trybu testu zasięgu należy krótko, jednorazowo nacisnąć przycisk B.

TRYBY SYGNALIZACJI ZASIĘGU:

Wskaźnik pulsuje w kolorze zielonym – Fibaro Smoke Sensor próbuje bezpośrednio komunikować się z głównym kontrolerem. Jeżeli bezpośrednia komunikacja nie będzie możliwa, sensor spróbuje komunikacji poprzez inne moduły, co zostanie zasygnalizowane miganiem koloru żółtego.

Wskaźnik świeci w kolorze zielonym – Fibaro Smoke Sensor komunikuje się bezpośrednio z centralką.

Wskaźnik pulsuje w kolorze żółtym – Fibaro Smoke Sensor szuka drogi komunikacji z głównym kontrolerem poprzez inne moduły.

Wskaźnik świeci w kolorze żółtym – Fibaro Smoke Sensor komunikuje się z centralką poprzez inne moduły. Po dwóch sekundach urządzenie ponownie spróbuje skomunikować się bezpośrednio z centralką o będzie sygnalizowane miganiem w kolorze zielonym.

Wskaźnik pulsuje w kolorze fioletowym – Urządzenie próbuje komunikować się na granicy zasięgu. Jeżeli komunikacja powiedzie się, operacja zostaje potwierdzona zmianą koloru wskaźnika optycznego na żółty. Nie zaleca się regulamej pracy czujnika na granicy zasięgu.

Wskaźnik świeci w kolorze czerwonym – Urządzenie nie może skomunikować się z kontrolerem ani bezpośrednio, ani poprzez inne węzły sieci Z-Wave.

	UWAGA <p>W trakcie testu zasięgu Z-Wave Fibaro Smoke Sensor nie wykrywa pożaru. Po zakończeniu testu zasięgu urządzenie wraca do poprzedniego trybu pracy. Test zasięgu sieci Z-Wave może być uruchomiony wyłącznie przez użytkownika.</p>
--	---

XV. AKTUALIZACJA OPROGRAMOWANIA

Fibaro Smoke Sensor posiada możliwość bezprzewodowej aktualizacji zainstalowanego oprogramowania. Aby przeprowadzić proces aktualizacji, należy wykonać następujące czynności:

- Zdemontować sensor z mocowania, obracając urządzenie przeciwie do ruchu wskazówek zegara.
- Upewnić się, że urządzenie znajduje się w bezpośrednim zasięgu kontrolera.
- Wprowadzić kontroler w tryb aktualizacji (patrz instrukcja kontrolera).
- Przytrzymać przycisk B przez 3 sekundy, wskaźnik optyczny zmieni swój kolor na biały i urządzenie wyda krótki sygnał dźwiękowy.
- Zwolnić przycisk B.
- Ponownie przycisnąć krótko przycisk B w celu zatwierdzenia wyboru menu (kolor biały). Proces aktualizacji oprogramowania będzie sygnalizowany miganiem diody kolorem turkusowym. Maksymalny czas trwania aktualizacji to 10 minut. Podczas procesu aktualizacji nie należy wyjmować baterii.
- Zakończenie aktualizacji oprogramowania jest sygnalizowane wskaźnikiem optycznym. Operacja zakończona sukcesem sygnalizowana jest kolorem zielonym. Niepowodzenie sygnalizowane jest kolorem czerwonym.
- Po zakończeniu procesie aktualizacji należy ręcznie przeprowadzić auto-test urządzenia zgodnie z punktem VI, w celu upewnienia się, że urządzenie działa prawidłowo i jest gotowe do pracy.

	UWAGA <p>Procedura aktualizacji musi być przeprowadzona dwukrotnie, aby w pełni zaktualizować oprogramowanie urządzenia.</p>
---	---

	UWAGA <p>Jeżeli aktualizacja zakończy się niepowodzeniem lub jej czas przekracza 10 minut należy wyjąć baterię, woiścić i przytrzymać przez 3 sek. przycisk B, ponownie włożyć baterie, a następnie powtórzyć procedurę aktualizacji. Jeżeli to nie rozwiąże problemu, prosimy skontaktować się z działem supportu Fibaro.</p>
---	---

	UWAGA <p>Kontrolery różnych producentów mogą posiadać odmienne sposoby aktywacji procesu aktualizacji oprogramowania (patrz instrukcja obsługi kontrolera).</p>
---	--

	UWAGA <p>Jeżeli czujnik po aktualizacji oprogramowania nie zakończył auto-testu w sposób poprawny, należy wykonać test ponownie. Po dwóch próbach zakończonych niepowodzeniem urządzenie uznaje się za niesprawne i należy poddać je procedurze serwisowej.</p>
---	--

	UWAGA <p>Aktualizacja może być uruchomiona wyłącznie przez użytkownika. Podczas tej operacji urządzenie nie wykrywa dymu. Po ukończeniu aktualizacji, urządzenie wraca do normalnego trybu pracy.</p>
---	--

	WSKAZÓWKA <p>W przypadku niskiego poziomu naładowania baterii aktualizacja nie zostanie przeprowadzona.</p>
---	--

	WSKAZÓWKA <p>Jeżeli wartość parametru 2 odpowiedzialnego za powiadomienie o naruszeniu została ustawiona w tryb aktywny, należy rozważyć deaktywację na czas wykonywania aktualizacji.</p>
--	---

XVI. PARAMETRY ZAAWANSOWANE

INTERWAŁ BUDZENIA: (3 bąty)
Wartości: **0, 4200 - 65535** (4200s – 65535s)
Domyślnie: **21600** (21600 sekund = 6 godzin)

Parametr opisuje czas w sekundach, w jakim Fibaro Smoke Sensor będzie wykonywał instrukcję „Wake up”. Jest to interwał czasowy, w którym następuje okresowa komunikacja z kontrolerem, aktualizacja parametrów oraz aktualizacja oprogramowania. Smoke Sensor będzie budził się co podany interwał czasowy i ZAWSZE będzie próbował nawiązać komunikację z kontrolerem.

Wieksty czas oznacza zradszą komunikację i mniejszy drenaż baterii. W przypadku nieudanej próby, urządzenie ponawia próbę nawiązania komunikacji w odstępach 60s. Po 3 nieudanych próbach czujnik uruchamia stan braku zasięgu sieci Z-Wave. Odwołanie alarmu następuje automatycznie - stan braku zasięgu sieci Z-Wave zostanie anulowany w przypadku pierwszej udanej komunikacji. Zmiana interwału budzenia nie ma wpływu na działanie alarmów oraz sygnału błędu.

	UWAGA <p>0 - wyłącza wysyłanie ramki Wake Up Notification. Możliwe jest ręczne wybudzenie poprzez jednokrotne wciśnięcie przycisku B bądź wysłanie ramki Node Info (3-krotne wciśnięcie przycisku B).</p>
---	--

1. Poziom czułości zadziałania ALARMU POŻARU
Parametr umożliwia zdefiniowanie poziomu czułości zadziałania Fibaro Smoke Sensora na obecność zadymienia. Do wyboru są 3 poziomy, gdzie poziom 1 oznacza największą czułość, która umożliwia wykrycie małego poziomu zadymienia.

Wartość wartości: 1 - 3
1 - WYSOKA CZUŁOŚĆ
2 - ŚREDNIA CZUŁOŚĆ
3 - NISKA CZUŁOŚĆ

Wartość domyślna: **2** (średnia czułość)
Wielkość parametru: 1 [byte]

2. Aktywacja powiadomień o stanie urządzenia drogą radiową (Z-Wave)
Parametr umożliwia aktywację raportów wysyłanych do kontrolera z powiadowmieniami o przekroczeniu temperatury lub otwarciu obudowy
Możliwe wartości: **0 - 3**
0 – wszystkie powiadomienia nieaktywne
1 – powiadomienie o otwarciu obudowy aktywne
2 – powiadomienie o przekroczeniu temperatury aktywne

Wartość domyślna: **0** (wszystkie powiadomienia nieaktywne)
Wielkość parametru: 1 [byte]
Możliwe są różne kombinacje wartości parametru np. 1+2=3, co oznacza, że wszystkie powiadomienia są aktywne.

3. Aktywacja powiadomień o stanie urządzenia poprzez sygnalizację wizualną

Parametr umożliwia aktywację powiadomień przy użyciu wskaźnika optycznego. Parametr nie dotyczy najważniejszych sygnalizacji tj. Alarm pożaru, Alarm błędu, Alarm niskiego stanu baterii.

Możliwe wartości: **0 - 7**
0 – wszystkie powiadomienia nieaktywne
1 – powiadomienie o otwarciu obudowy aktywne
2 – powiadomienie o przekroczeniu temperatury aktywne
4 – powiadomienie o braku zasięgu aktywne
Wartość domyślna: **0** (wszystkie powiadomienia nieaktywne)
Wielkość parametru: 1 [byte]
Możliwe są różne kombinacje wartości parametru np. 1+2+4=7, co oznacza, że wszystkie powiadomienia są aktywne.

4. Aktywacja powiadomień o stanie urządzenia poprzez sygnalizację akustyczną

Parametr umożliwia aktywację powiadomień przy użyciu sygnalizacji akustycznej. Parametr nie dotyczy najważniejszych sygnalizacji tj. Alarm pożaru, Alarm błędu, Alarm niskiego stanu baterii.

Możliwe wartości: **0 - 7**
0 – wszystkie powiadomienia nieaktywne
1 – powiadomienie o otwarciu obudowy aktywne
2 – powiadomienie o przekroczeniu temperatury aktywne
4 – powiadomienie o braku zasięgu aktywne
Wartość domyślna: **0** (wszystkie powiadomienia nieaktywne)
Wielkość parametru: 1 [byte]
Możliwe są różne kombinacje wartości parametru np. 1+2+4=7, co oznacza, że wszystkie powiadomienia są aktywne.

10. Konfiguracja ramek sterujących w klasie BASIC COMMAND
Parametr określa jakie ramki będą wysyłane w II grupie asocjacyjnej (SMOKE ALARM). Wartości ramek BASIC ON i BASIC OFF można zdefiniować za pomocą parametrów.
Możliwe wartości: **0 - 2**
0 – wysyłanie ramki BASIC ON i BASIC OFF
1 – wysyłanie tylko ramki BASIC ON
2 – wysyłanie tylko ramki BASIC OFF
Wartość domyślna: **0** (wysyłanie ramki BASIC ON i BASIC OFF)
Wielkość parametru: 1 [byte]

11. Wartość ramki BASIC ON
Ramka BASIC ON wysyłana jest w przypadku wykrycia dymu i aktywacji Alarmu Pożaru. Parametr definiuje jej wartość.
Możliwe wartości: **0-99, 255**
0 – wyłączenie urządzenia
1-99 – ustawienie urządzenia na 1-99%
255 – włączenie ostatnio zapamiętanego stanu
Wartość domyślna: **255** (włączenie ostatnio zapamiętanego stanu)
Wielkość parametru: 2 [bytes]

12. Wartość ramki BASIC OFF
Ramka BASIC OFF wysyłana jest w przypadku odwołania Alarmu Pożaru. Parametr definiuje jej wartość.
Możliwe wartości: **0-99, 255**
0 – wyłączenie urządzenia
1-99 – ustawienie urządzenia na 1-99%
255 – włączenie ostatnio zapamiętanego stanu
Wartość domyślna: **0** (wyłączenie urządzenia)
Wielkość parametru: 2 [bytes]

13. Raporty w trybie broadcast - "rozeslił do wszystkich"
Wartość inna niż 0 oznacza, że alarmy wysyłane są ramkami broadcast, czyli do wszystkich urządzeń będących w zasięgu Fibaro Smoke Sensora.
Możliwe wartości: **0 - 3**
0 – broadcast nieaktywny
1 – SMOKE ALARM broadcast (II, IV grupa asocjacyjna) aktywny, broadcast powiadomienia o otwarciu obudowy (III, V grupa asocjacyjna) nieaktywny
2 – SMOKE ALARM broadcast (II, IV grupa asocjacyjna) nieaktywny, broadcast powiadomienia o otwarciu obudowy (III, V grupa asocjacyjna) aktywny
3 – SMOKE ALARM broadcast (II, IV grupa asocjacyjna) aktywny, broadcast powiadomienia o otwarciu obudowy (III, V grupa asocjacyjna) aktywny
Wartość domyślna: **0** (broadcast nieaktywny)
Wielkość parametru: 1 [byte]

	WSKAZÓWKA <p>Urządzenie pracujące w trybie chronionym (Z-Wave network security mode) nie wysyła ramek alarmowych w trybie broadcast.</p>
---	---

14. Asocjacje w trybie chronionym (Z-Wave network security mode)
Parametr określa jak mają być wysyłane komendy w poszczególnych grupach asocjacyjnych: jako secure, czy non-secure. Parametr jest aktywny tylko w trybie chronionym (Z-Wave network security). Parametr nie dotyczy i grupy „Lifeline”.
Możliwe wartości: **0 - 15**

0 - wszystkie grupy (II-IV) wysyłane jako non-secure
1 - grupa II wysyłana jako secure
2 - grupa III wysyłana jako secure
4 - grupa IV wysyłana jako secure
8 - grupa V wysyłana jako secure
Możliwe są różne kombinacje wartości parametru, np. 1+2=3 oznacza, że grupy II i III są wysyłane jako secure.
Wartość domyślna: **15** (wszystkie grupy wysyłane jako secure)
Wielkość parametru: 1 [byte]

20. Interwał pomiaru temperatury
Parametr określa interwał czasowy pomiędzy kolejnymi pomiarami temperatury. Raport jest wysyłany kiedy nowa temperatura różni się od poprzednio raportowanej zgodnie z ustawioną histerezą (parametr 21).
Możliwe wartości: **0, 1-8640** (mnożnik 10s) [10s-24h]
0 – pomiary temperatury wyłączone
1-8640 - [10s-24h]
Wartość domyślna: **1** (10 sekund)
Wielkość parametru: **2** [bytes]

21. Histereza raportowania temperatury

Parametr określa o ile musi zmienić się temperatura w porównaniu do ostatnio raportowanej wartości, żeby nowa wartość została przesłana do kontrolera. Raport jest wysyłany tylko kiedy nowa wartość temperatury różni się od wartości poprzednio raportowanej. Raportowanie temperatury następuje także w wyniku odpytania przez kontroler Z-Wave.

Możliwe wartości: **1 - 100** (co 0,1°C)

1-100 – (mnożnik 0,1) [0,1°C - 10°C]

Wartość domyślna: **10** (1°C)

Wielkość parametru: 1 [byte]

30. Próg aktywacji funkcji powiadomienia o przekroczeniu temperatury
Wartość temperatury (rzeczywistej, zmierzonej przez wbudowany czujnik, powyżej której następuje wysłanie powiadomienia o przekroczeniu zadanej temperatury (sygnał wizualny, akustyczny lub raport Z-wave)
Możliwe wartości: **1-100**
1-100 – (1-100°C)
Wartość domyślna: **55** (55°C)
Wielkość parametru: 1 [byte]

31. Interwał powiadomienia (sygnał wizualny i akustyczny) o przekroczeniu temperatury
Interwał sygnalizowania (wizualnego i akustycznego) stanu przekroczenia wysokiej temperatury.

Możliwe wartości: **1-8640** (mnożnik 10s) [10s-24h]

1-8640 - [10s-24h]

Wartość domyślna: **1** (10 sekund)

Wielkość parametru: **2** [bytes]

32. Interwał powiadomienia (sygnał wizualny i akustyczny) o braku zasięgu
Interwał sygnalizowania (akustycznego i wizualnego) stanu braku zasięgu sieci Z-wave.

Możliwe wartości: **1-8640** (mnożnik 10s) [10s-24h]

1-8640 - [10s-24h]

Wartość domyślna: **180** (30 min)

Wielkość parametru: **2** [bytes]

	UWAGA <p>Parametry 30, 31 oraz 32 są skojzarzone z ustawieniami parametrów 2, 3 i 4. Ich modyfikacja nie przyniesie efektu jeżeli dana funkcjonalność nie zostanie aktywowana w odpowiednim parametrze skojarzonym.</p>
---	--

	UWAGA <p>Domyślne wartości parametrów zaawansowanych można zmienić tylko w przypadku, gdy urządzenie jest dodane do centrali.</p>
---	--

XVII. INFORMACJE NA TEMAT UŻYCIA BATERII

Fibaro Smoke Sensor jest urządzeniem baterijnym. Istnieje niebezpieczeństwo wybuchu w przypadku zastosowania niewłaściwego typu baterii. Zużytej baterii nie należy wyrzucać do kosza. Zużyty produkt oraz baterię należy utylizować zgodnie z obowiązującymi przepisami ochrony środowiska.

XVIII. WARUNKI GWARANCJI

- FIBAR GROUP S.A. z siedzibą w Poznaniu, ul. Lotnicza 1, 60-421 Poznań, wpisana do rejestru przedsiębiorców Krajowego Rejestru Sądowego prowadzonego przez Sąd Rejonowy Poznań-Nowe Miasto i Wilda w Poznaniu, VIII Wydział Gospodarczy KRS pod numerem: 553265, NIP 7811858097, REGON: 301595664, kapitał zakładowy 1.182.100 zł, wpłacono w całości, pozostałe dane kontaktowe dostępne są pod adresem: www.fibaro.com (dalej: „Producent”) udziela gwarancji, że sprzedawane urządzenie („Urządzenie”) wolne jest od wad materiałii i wykonania.
- Producent odpowiada za wadliwe działanie Urządzenia wynikające z wad fizycznych tkwiących w Urządzeniu powodujących jego funkcjonowanie niezgodne ze specyfikacją Producenta w okresie:
 - 24 miesiące od daty zakupu przez konsumenta,
 - 12 miesięcy od daty zakup przez klienta biznesowego (konsument i klient biznesowy są dalej łącznie zwani „Klientem”).
- Producent zobowiązuje się do bezpłatnego usunięcia wad ujawnionych w okresie gwarancji poprzez dokonanie naprawy albo wymiany (według uznania Producenta) wadliwych elementów Urządzenia na części nowe lub regenerowane. Producent zastrzega sobie prawo do wymiany całego Urządzenia na nowe lub regenerowane. Producent nie zwraca pieniędzy za zakupione Urządzenie.
- W szczególnych sytuacjach, Producent może wymienić Urządzenie na inne o najbardziej zbliżonych parametrach technicznych.
- Jedynie posiadacz ważnego dokumentu gwarancyjnego może zgłaszać roszczenia z tytułu gwarancji.
- Przed dokonaniem zgłoszenia reklamacyjnego Producent rekomenduje skorzystanie z telefonicznej lub internetowej pomocy technicznej dostępnej pod adresem https://www.fibaro.com/support/.
- W celu złożenia reklamacji Klient powinien skontaktować się z Producentem poprzez adres e-mail wskazany na stronie https://www.fibaro.com/support/.
- Po prawidłowym zgłoszeniu reklamacji, Klient otrzyma dane kontaktowe do Autoryzowanego Serwisu Gwarancyjnego („ASG”). Klient powinien skontaktować się i dostarczyć Urządzenie do ASG. Po otrzymaniu Urządzenia Producent poinformuje Klienta o numerze zgłoszenia (RMA).
- Wady zostaną usunięte w ciągu 30 dni, licząc od daty dostarczenia Urządzenia do ASG. Okres trwania gwarancji ulega przedłużeniu o czas, w którym Urządzenie było do dyspozycji ASG.
- Reklamowane Urządzenie winno być udostępione przez Klienta wraz z kompletnym wyposażeniem standardowym i dokumentami potwierdzającymi jego zakup.
- Koszty transportu reklamowanego Urządzenia na terytorium Rzeczpospolitej Polskiej będą pokrywane przez Producenta. W przypadku transportu Urządzenia z pozostałych krajów koszty transportu będą pokrywane przez Klienta. W przypadku niezasadnionego zgłoszenia reklamacyjnego, ASG ma prawo obciążyć Klienta kosztami związanymi z wyjaśnieniem sprawy.
- ASG odmawia przyjęcia reklamacji w przypadku:
 - stwierdzenia użytkowania Urządzenia niezgodnie z przeznaczeniem i instrukcją obsługi,
 - udostępnienia przez Klienta Urządzenia niekompletnego, bez osprzętu, bez tabliczki znamionowej,
 - stwierdzenia przyczynny usterki innej niż wada materiałowa bądź produkcyjna tkwiąca w Urządzeniu,
 - nieważnego dokumentu gwarancyjnego oraz braku dowodu zakupu.
- Gwarancja jakości nie obejmuje:
 - uszkodzeń mechanicznych (pęknięcia, złamania, przecięcia, przetarcia, fizyczne odkształcenia spowodowane upadzeniem, upadkiem bądź zrzucaeniem na Urządzenie innego przedmiotu lub eksploatacją niezgodną z przeznaczeniem Urządzenia określonym w instrukcji obsługi);
 - uszkodzeń wynikłych z przyczyn zewnętrznych np.: powodzi, burzy, pożaru, uderzenia pioruna, klęsk żywiołowych, trzęsienia ziemi, wojny, niepokojów

- społecznych, siły wyższej, nieprzewidzianych wypadków, kradzieży, zalania cieczą, wycieku baterii, warunków pogodowych; działania promieni słonecznych, piasku, wilgoci, wysokiej lub niskiej temperatury, zanieczyszczenia powietrza;
- uszkodzeń spowodowanych przez nieprawidłowo działające oprogramowanie, na skutek ataku wirusa komputerowego, bądź nie stosowanie aktualizacji oprogramowania zgodnie z zaleceniami Producenta;
- uszkodzeń wynikłych z: przepięć w sieci energetycznej lub/i telekomunikacyjnej lub z podłączenia do sieci energetycznej w sposób niezgodny z instrukcją obsługi lub z powodu przyłączenia innych produktów, których podłączanie nie jest zalecane przez Producenta;
- uszkodzeń wywołanych pracą bądź składowaniem Urządzenia w skrajnie niekorzystnych warunkach tzn. dużej wilgotności, zaplenu, zbyt niskiej (mróz) bądź zbyt wysokiej temperaturze otoczenia. Szczegółowe warunki, w jakich dopuszczalne jest użytkowanie Urządzenia określa Instrukcja obsługi;
- uszkodzeń powstałych na skutek wykorzystywania akcesoriów niezalecanych przez Producenta;
- uszkodzeń spowodowanych wadliwą instalacją elektryczną użytkownika, w tym zastosowaniem niewłaściwych bezpieczników;
- uszkodzeń wynikłych z zaniedbania przez Klienta czynności konserwacyjnych i obsługowych przewidzianych w instrukcji obsługi;
- uszkodzeń wynikłych ze stosowania nieoryginalnych, niewłaściwych dla danego modelu części zamiennych i wyposażenia, wykonywaniem napraw i przeróbek przez osoby nieupoważnione;
- usterkek powstałych wskutek kontynuowania pracy niesprawnym Urządzeniem czy osprzętem.
- 14. Gwarancja nie obejmuje naturalnego zużycia elementów Urządzenia oraz innych części wymienionych w instrukcji użytkowania oraz dokumentacji technicznej posiadających określony czas działania.
- 15. Gwarancja na Urządzenie nie wyłącza, nie ogranicza ani nie zawiesza uprawnień Klienta wynikających z rękojmi.
- 16. Producent nie odpowiada za szkody w mieniu wyrządzone przez wadliwe Urządzenie. Producent nie ponosi odpowiedzialności za straty pośrednie, uboczne, szczególne, wynikowe lub za straty moralne, ani za szkody, w tym także straty innych za utracone korzyści, oszczędności, dane, utratę pożytków, korzyści między innymi oraz inne szkody wynikające lub związane z korzystaniem z Urządzenia.

Uproszczona deklaracja zgodności UE:
Fibar Group S.A. niniejszym oświadcza, że urządzenie jest zgodne z dyrektywą 2014/53/EU. Pełny tekst deklaracji zgodności UE jest dostępny pod następującym adresem internetowym: www.manuals.fibaro.com

Zgodność z dyrektywą WEEE:
Urządzenie oznaczone tym symbolem nie należy utylizować lub wyrzucać wraz z odpadami komunalnymi. Obowiązkiem użytkownika jest dostarczenie zużytego urządzenia do wyznaczonego punktu recyklingu.

Uwaga!
Ten produkt nie jest zabawką. Trzymać poza zasięgiem dzieci i zwierząt!

	Urządzenie to można stosować ze wszystkimi urządzeniami posiadającymi certyfikat Z-Wave; powinno współpracować również z urządzeniami innych producentów. <p>Każde urządzenie kompatybilne z Z-Wave można dodać do systemu Fibaro.</p>
---	---

		FIBAR GROUP FIBARO <p>W przypadku pytań technicznych należy zwracać się do centrali obsługi Klienta w Państwa kraju. www.fibaro.com</p>
---	---	---

	Informacja dotycząca REACH <p>Załączona do urządzenia baterii Panasonic CR123A zawiera substancję 1,2-dimetoksyetan. Normalne korzystanie z produktu nie naraza użytkownika na działanie wymienionej substancji.</p>
---	---

		<p>Fibar Group S.A. ul. Lotnicza 1, 60-421 Poznań</p> <p>CERTYFIKAT 1438-CPR-0403 Jednostka certyfikująca Nr 1438 Autonomiczna czujka dymu FGSD-002 Europejska norma zharmonizowana EN 14604:2005+AC:2008 Deklaracja właściwości użytkowych Nr DWU001/015/FG/15</p>
		<p>15</p>